

Борфрезы



Система обозначения борфрез.

LA-082006-M

1. Форма борфрезы

2. Диаметр борфрезы

3. Длина режущей части

4. Диаметр хвостовика

5. Тип зубьев

Тип зубьев.



M - Одинарный. Стандартный тип зубьев. Имеет большую канавку для стружки. Позволяет работать с большими съемами. Обычно применяется для грубой обработки цветных сплавов, пластика, твердой резины, дерева, не закаленных сталей, чугуна и т.д.



X - Двойной. Стандартный тип зубьев. Позволяет работать с малыми съемами. Обычно применяется для чистой обработки сталей, чугунов, заготовок твердостью менее 60 HRC, жаропрочных сплавов, нержавеющей сталей и титановых сплавов.

Цилиндрические борфрезы (Тип А).

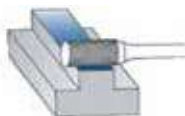
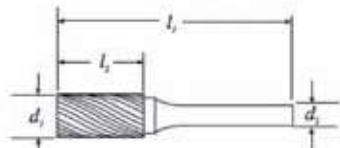

Основное применение:
- обработка плоскостей

Обозначение по типу зубьев		Размеры, мм			
Одинарный М	Двойной Х	d1	l2	d2	l1
LA-021003-M	LA-021003-X	2	10	3	38
LA-031303-M	LA-031303-X	3	13	3	38
LA-041604-M	LA-041604-X	4	16	4	58
LA-051605-M	LA-051605-X	5	16	5	61
LA-061303-M	LA-061303-X	6	13	3	48
LA-061606-M	LA-061606-X	6	16	6	61
LA-062506-M	LA-062506-X	6	25	6	70
LA-082006-M	LA-082006-X	8	20	6	65
LA-102006-M	LA-102006-X	10	20	6	65
LA-112506-M	LA-112506-X	11	25	6	70
LA-122506-M	LA-122506-X	12	25	6	70

Цилиндрические борфрезы (Тип В).

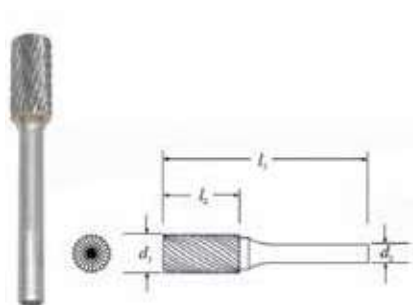

Основное применение:

- обработка уступов и плоскостей

Обозначение по типу зубьев		Размеры, мм			
Одинарный М	Двойной Х	d1	l2	d2	l1
LB-031303-M	LB-031303-X	3	13	3	38
LB-041604-M	LB-041604-X	4	16	4	58
LB-051605-M	LB-051605-X	5	16	5	61
LB-061303-M	LB-061303-X	6	13	3	48
LB-061606-M	LB-061606-X	6	16	6	61
LB-062506-M	LB-062506-X	6	25	6	70
LB-082006-M	LB-082006-X	8	20	6	65
LB-102006-M	LB-102006-X	10	20	6	65
LB-112506-M	LB-112506-X	11	25	6	70
LB-122506-M	LB-122506-X	12	25	6	70
LB-162506-M	LB-162506-X	16	25	6	70
LB-192506-M	LB-192506-X	19	25	6	70
LB-192508-M	LB-192508-X	19	25	8	70
LB-222508-M	LB-222508-X	22	25	8	70
LB-252508-M	LB-252508-X	25	25	8	70

Цилиндрические радиусные борфрезы (Тип С).

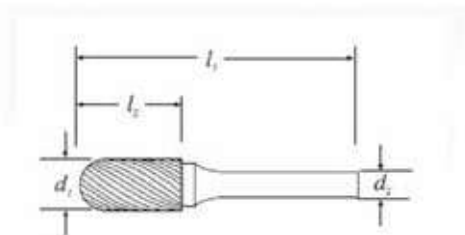

Основное применение:
- обработка плоскостей сопряженных радиусом

Обозначение по типу зубьев		Размеры, мм			
Оди́нный М	Двойной Х	d1	l2	d2	l1
LC-031303-M	LC-031303-X	3	13	3	38
LC-031603-M	LC-031603-X	3	16	3	61
LC-041304-M	LC-041304-X	4	13	4	58
LC-05160-M	LC-05160-X	5	16		
LC-061303-M	LC-061303-X	6	13	3	48
LC-061606-M	LC-061606-X	6	16	6	61
LC-06250-M	LC-06250-X	6	25		
LC-082006-M	LC-082006-X	8	20	6	65
LC-102006-M	LC-102006-X	10	20	6	65
LC-11250-M	LC-11250-X	11	25		
LC-122506-M	LC-122506-X	12	25	6	70
LC-122508-M	LC-122508-X	12	25	8	70
LC-162506-M	LC-162506-X	16	25	6	70
LC-192506-M	LC-192506-X	19	25	6	70
LC-192508-M	LC-192508-X	19	25	8	70
LC-222508-M	LC-222508-X	22	25	8	70
LC-252508-M	LC-252508-X	25	25	8	70

Сферические борфрезы (Тип D).

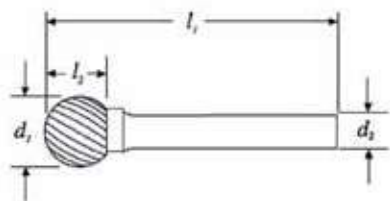

Основное применение:

- обработка криволинейных поверхностей
- зачистка поверхностей перед и после сварки

Обозначение по типу зубьев		Размеры, мм			
Одинарный М	Двойной Х	d1	l2	d2	l1
LD-020303-M	LD-020303-X	2	3	3	38
LD-030303-M	LD-030303-X	3	2,8	3	38
LD-040304-M	LD-040304-X	4	3	4	58
LD-05040-M	LD-05040-X	5	4		
LD-060303-M	LD-060303-X	6	3	3	40
LD-060506-M	LD-060506-X	6	5	6	51
LD-080706-M	LD-080706-X	8	7	6	53
LD-100906-M	LD-100906-X	10	9	6	54
LD-121006-M	LD-121006-X	12	10	6	56
LD-161406-M	LD-161406-X	16	14	6	60
LD-191806-M	LD-191806-X	19	18	6	63
LD-252408-M	LD-252408-X	25	24	8	70

Борфрезы формы овал (Тип Е).

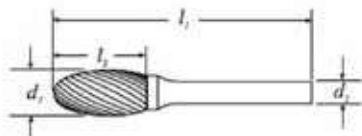

Основное применение:
- обработка криволинейных поверхностей

Обозначение по типу зубьев		Размеры, мм			
Одинарный М	Двойной Х	d1	l2	d2	l1
LE-030703-M	LE-030703-X	3	7	3	38
LE-040704-M	LE-040704-X	4	7	4	58
LE-061303-M	LE-061303-X	6	13	3	45
LE-061003-M	LE-061003-X	6	10	3	50
LE-061006-M	LE-061006-X	6	10	6	55
LE-061006-M	LE-061006-X	6	10	6	50
LE-081306-M	LE-081306-X	8	13	6	58
LE-101606-M	LE-101606-X	10	16	6	61
LE-122006-M	LE-122006-X	12	20	6	65
LE-162506-M	LE-162506-X	16	25	6	70
LE-192506-M	LE-192506-X	19	25	6	70
LE-192508-M	LE-192508-X	19	25	8	70

Борфрезы формы параболы с закругленной вершиной (Тип F).

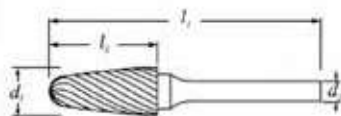

Основное применение:

- обработка криволинейных поверхностей, пересекающихся под острым углом

Обозначение по типу зубьев		Размеры, мм			
Одинарный М	Двойной Х	d1	l2	d2	l1
LF-031303-M	LF-031303-X	3	13	3	38
LF-041304-M	LF-041304-X	4	13	4	58
LF-061303-M	LF-061303-X	6	13	3	48
LF-061806-M	LF-061806-X	6	18	6	61
LF-082006-M	LF-082006-X	8	20	6	65
LF-102006-M	LF-102006-X	10	20	6	65
LF-122506-M	LF-122506-X	12	25	6	70
LF-162506-M	LF-162506-X	16	25	6	70
LF-192506-M	LF-192506-X	19	25	6	70
LF-192508-M	LF-192508-X	19	25	8	70

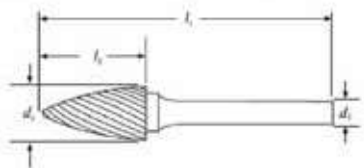
Борфрезы формы параболы с острой вершиной (Тип G).

Основное применение:

- обработка криволинейных поверхностей, пересекающихся под острым углом

Обозначение по типу зубьев		Размеры, мм			
Одинарный М	Двойной Х	d1	l2	d2	l1
LG-031303-M	LG-031303-X	3	13	3	38
LG-041304-M	LG-041304-X	4	13	4	58
LG-061303-M	LG-061303-X	6	13	3	48
LG-061806-M	LG-061806-X	6	18	6	61
LG-082006-M	LG-082006-X	8	20	6	65
LG-102006-M	LG-102006-X	10	20	6	65
LG-122506-M	LG-122506-X	12	25	6	70
LG-7X2506-M	LG-7X2506-X	12,7	25	6	70
LG-122508-M	LG-122508-X	12	25	8	70
LG-162506-M	LG-162506-X	16	25	6	70
LG-192506-M	LG-192506-X	19	25	6	70
LG-192508-M	LG-192508-X	19	25	8	70

Борфрезы формы пламя (Тип Н).



Основное применение:
- обработка криволинейных
поверхностей

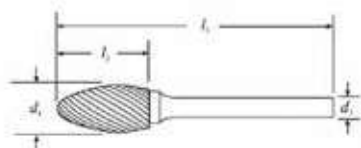

Обозначение по типу зубьев		Размеры, мм			
Одинарный М	Двойной Х	d1	l2	d2	l1
ЛН-031303-М	ЛН-031303-Х	3	13	3	38
ЛН-041304-М	ЛН-041304-Х	4	13	4	58
ЛН-061303-М	ЛН-061303-Х	6	13	3	48
ЛН-061806-М	ЛН-061806-Х	6	18	6	63
ЛН-082006-М	ЛН-082006-Х	8	20	6	65
ЛН-102506-М	ЛН-102506-Х	10	25	6	70
ЛН-123206-М	ЛН-123206-Х	12	32	6	77
ЛН-163606-М	ЛН-163606-Х	16	36	6	81
ЛН-193806-М	ЛН-193806-Х	19	25	6	83
ЛН-193808-М	ЛН-193808-Х	19	25	8	83

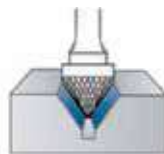
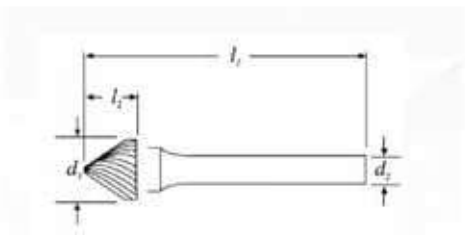
Борфрезы формы зенкера 60 (Тип J).

Основное применение:
- обработка фасок

Обозначение по типу зубьев		Размеры, мм			
Одинарный М	Двойной Х	d1	l2	d2	l1
LJ-030303-M	LJ-030303-X	3	2,6	3	38
LJ-060503-M	LJ-060503-X	6	5	3	48
LJ-080706-M	LJ-080706-X	8	6,7	6	52
LJ-100906-M	LJ-100906-X	10	8,7	6	53
LJ-121006-M	LJ-121006-X	12	10,4	6	55
LJ-161406-M	LJ-161406-X	16	13,8	6	59
LJ-192206-M	LJ-192206-X	19	22	6	63
LJ-191608-M	LJ-191608-X	19	16	8	61
LJ-252206-M	LJ-252206-X	25	22	6	72

Борфрезы формы зенкера 90 (Тип К).

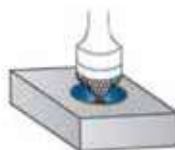
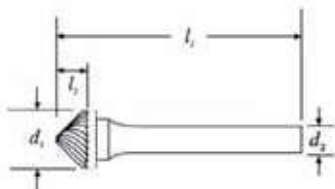

Основное применение:
- обработка фасок

Обозначение по типу зубьев		Размеры, мм			
Одинарный М	Двойной Х	d1	l2	d2	l1
LK-030203-M	LK-030203-X	3	2	3	38
LK-040204-M	LK-040204-X	4	2	4	58
LK-060303-M	LK-060303-X	6	3	3	38
LK-060306-M	LK-060306-X	6	3	6	48
LK-080406-M	LK-080406-X	8	4	6	49
LK-100506-M	LK-100506-X	10	5	6	50
LK-120606-M	LK-120606-X	12	6	6	51
LK-160806-M	LK-160806-X	16	8	6	53
LK-191006-M	LK-191006-X	19	10	6	55
LK-251208-M	LK-251208-X	25	12	8	57

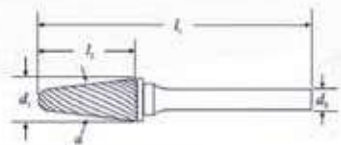
Борфрезы формы конуса с радиусной вершиной (Тип L).

Основное применение:

- обработка криволинейных поверхностей, пересекающихся под острым углом

Обозначение по типу зубьев		Размеры, мм			
Одинарный М	Двойной Х	d1	l2	d2	l1
LL-031303-M	LL-031303-X	3	13	3	38
LL-041304-M	LL-041304-X	4	13	4	58
LL-061303-M	LL-061303-X	6	13	3	48
LL-061606-M	LL-061606-X	6	16	6	61
LL-082206-M	LL-082206-X	8	22	6	67
LL-102506-M	LL-102506-X	10	25	6	70
LL-122806-M	LL-122806-X	12	28	6	73
LL-163306-M	LL-163306-X	16	33	6	78
LL-193806-M	LL-193806-X	19	38	6	83
LL-193806-M	LL-193806-X	19	38	6	83

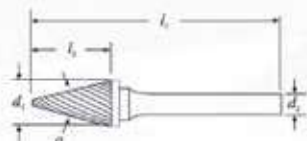
Борфрезы формы конуса с острой вершиной (Тип М).



Основное применение:

- обработка криволинейных поверхностей, пересекающихся под острым углом

Обозначение по типу зубьев		Размеры, мм			
Одинарный М	Двойной Х	d1	l2	d2	l1
LM-031103-M	LM-031103-X	3	11	3	38
LM-041304-M	LM-041304-X	4	13	4	58
LM-061303-M	LM-061303-X	6	13	3	48
LM-061806-M	LM-061806-X	6	18	6	63
LM-082006-M	LM-082006-X	8	20	6	65
LM-102006-M	LM-102006-X	10	20	6	65
LM-122506-M	LM-122506-X	12	25	6	70
LM-162506-M	LM-162506-X	16	25	6	70
LM-192506-M	LM-192506-X	19	25	6	70
LM-192508-M	LM-192508-X	19	25	8	70

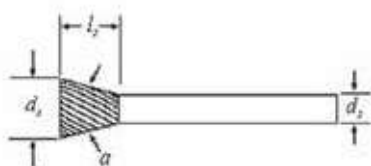
Борфрезы формы обратного конуса (Тип N).

Основное применение:
- обработка обратных фасок

Обозначение по типу зубьев		Размеры, мм			
Одинарный М	Двойной Х	d1	l2	d2	l1
LN-030403-M	LN-030403-X	3	4	3	38
LN-040404-M	LN-040404-X	4	4	4	58
LN-060703-M	LN-060703-X	6	7	3	48
LN-060706-M	LN-060706-X	6	7	6	52
LN-081006-M	LN-081006-X	8	10	6	55
LN-101006-M	LN-101006-X	10	10	6	55
LN-121306-M	LN-121306-X	12	13	6	58
LN-161606-M	LN-161606-X	16	16	6	61
LN-191606-M	LN-191606-X	19	16	6	61
LN-191608-M	LN-191608-X	19	16	8	61

